

CAMOUFLAGE



Ez-Compact Pro

Návod na obsluhu



Pred použitím si pozorne prečítajte pokyny

ODKAZ NA VŠETKY JAZYKOVÉ PRÍRUČKY



Zeskanuj kod QR, aby pobrać instrukcje we wszystkich dostępnych językach.



Naskenujte QR kód a stiahnite si manuály vo všetkých dostupných jazykoch



Naskenujte QR kód z ovládania vo všetkých dostupných možnostiach stiahnutia.



Naskenujte QR kód a stiahnite si manuál na všetkých tilgængelige sprog.



Scannez le code QR pour télécharger les manuels dans toutes les langues disponibles.



Naskenujte a stiahnite QR kód si manuálne ve všetko dostupných jazykoch .



Scannen Sie den QR-Code, um Handbücher in allen verfügbaren Sprachen herunterzuladen.



Skanna QR-koden pre att ladda ner manualer på alla tillgängliga språk.



Escanea el código QR na stiahnutie manuálov a všetkých dostupných štýlov



Skenovanie kódov QR na sťahovanie a manuály v tomto jazyku sú k dispozícii



Katalóg

DIGITÁLNY

FOTOAPARÁT

.....	1
Pokyny pred použitím.....	2
Funkcie fotoaparátu	3
1. Ikony tlačidiel	3
2. Popis kontrolky	4
3. Popis funkcií tlačidiel	5
4. Obrazovka s ukázkou fotografie	6
5. Rýchle nastavenia režimu fotografie	7
6. Obrazovka ukážky videa	8
7. Rýchle nastavenia režimu videa.....	9
8. Obrazovka ukážky prehrávania	9
Nastavenia fotoaparátu	10
1. Nastavenia fotografií	10
2. Nastavenia videa	11
3. Nastavenia systému	12
4. Nastavenia prehrávania	13
Používanie aplikácie.....	14
1. Stiahnite si aplikáciu	14
2. Pripojenie Wi-Fi.....	14
Pripojenie a nabíjanie.....	15
1. Nabíjanie batérie	15
2. Pripojenie k počítaču	16

Pokyny pred použitím

1. Ďakujeme, že ste si vybrali tento produkt. Prečítajte si, prosím, nasledujúce pokyny pre lepšie používanie.
2. Tento produkt je digitálny fotoaparát s 12-násobným optickým zoomom a rozlíšením HD.
3. Názov siete Wi-Fi: DC128-xxxxxxx, počiatočné heslo: 12345678.
4. Podporuje pamäťové karty TF s kapacitou až 256 GB. Pre optimálny výkon použite vysokorýchlostnú kartu U3 (rýchlosť čítania 100 MB/s, rýchlosť zápisu 60 MB/s alebo vyššia).
5. Obrázky v tejto príručke slúžia len na ilustráciu; pozrite si, prosím, skutočnú funkčnosť.

Funkcie fotoaparátu

1. Ikony tlačidiel

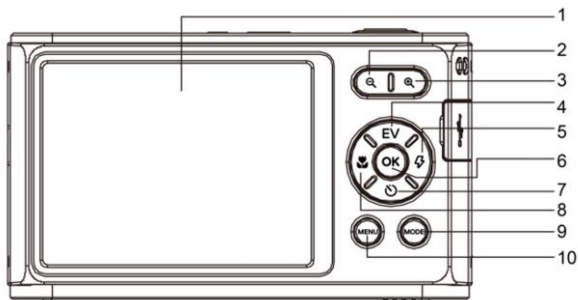

1. Obrazovka displeja
2. Tlačidlo oddialenia
3. Tlačidlo priblíženia
4. Skratka funkcie Hore/EV
5. Skratka pre pravé/LED výplňové svetlo

6. Tlačidlo Potvrdiť
7. Skratka Down/Časovač
8. Skratka Doľava/Makro
9. Tlačidlo režimu
10. Tlačidlo ponuky

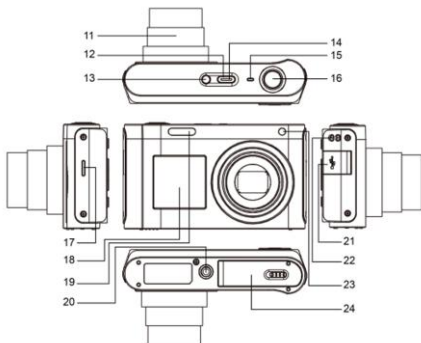

- | | |
|----------------------------------|-----------------------------------|
| 11. Objektív s optickým zoomom | 18. Predný displej |
| 12. Tlačidlo napájania | 19. Blesk |
| 13. Tlačidlo prepínania obraziek | 20. Otvor pre upevnenie statívu |
| 14. Kontrolka | 21. Port TYPE-C |
| 15. Mikrofón (MIC) | 22. Pracka |
| 16. Tlačidlo spúšte | 23. Svetlo pomoci pri zaostrovaní |
| 17. Klaksón | 24. Batéria/TF karta Solt |

2. Popis kontrolky

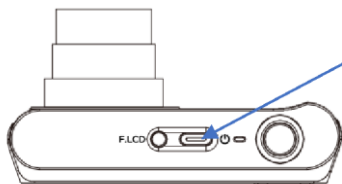

[Zelené kontrolné svetlo]
 Keď sa fotoaparát zapne, zelené svetlo svieti nepretržite [Červený indikátor] Počas nabíjania batérie fotoaparátu svieti červené svetlo. Keď je batéria úplne nabitá, červené svetlo zhasne.

3. Popis funkcií tlačidiel

Tlačidlá	Popisy funkcií
Výkon Tlačidlo	1. Vo vypnutom stave krátkym stlačením zapnete kameru; 2. V zapnutom stave krátkym stlačením vypnete kameru.
Tlačidlo spúšte	1. V režime fotografovania stlačte a podržte tlačidlo spúšte pre zaostrenie a potom ho znova stlačte pre nasnímanie fotografie, keď sa zaostrovacie políčko rozsvieti na zeleno. 2. V režime videa stlačením spustíte alebo zastavíte nahrávanie.
Tlačidlo oddialenia	1. Po priblížení pomocou klávesu [* <] v režime náhľadu stlačte kláves [^] pre oddialenie. 2. V režime MF upravte zaostrenie manuálne. 3. V režime prehrávania oddialte obrázok.
Tlačidlo priblíženia	1. V režime náhľadu stlačte tlačidlo [* <] pre priblíženie obrázka. 2. V režime MF manuálne upravte zaostrenie. 3. V režime prehrávania priblížte obrázok.
Klávesová skratka funkcie EV	1. V režime ukážky stlačte toto tlačidlo pre rýchly prístup k ponuke nastavenia EV. 2. V nastaveniach ponuky a iných rozhraniach funguje ako kláves na posúvanie nahor. 3. Počas nahrávania stlačte toto tlačidlo pre pozastavenie alebo obnovenie nahrávania.
Klávesová skratka pre časovače fotografií	1. V režime ukážky stlačte toto tlačidlo pre rýchle otvorenie ponuky výberu fotografie časovača. 2. V nastaveniach ponuky a iných rozhraniach funguje ako kláves na posúvanie nadol.
Klávesová skratka pre makro	1. V režime ukážky stlačte toto tlačidlo pre rýchle otvorenie ponuky možnosti režimu zaostrovania, ktorá ponúka 4 možnosti: Makro (automatické), Makro (manuálne), AF (automatické zaostrovanie) a MF (manuálne zaostrovanie). 2. V nastaveniach ponuky a režime prehrávania funguje ako tlačidlo rolovania doľava.
Klávesová skratka pre výplňové svetlo	1. V režime ukážky stlačte toto tlačidlo pre rýchle otvorenie ponuky možnosti režimu blesku, ktorá ponúka 3 možnosti: Vynútený blesk, Automatický blesk a Vynútené vypnutie. 2. V režime nahrávania stlačte toto tlačidlo pre rýchle zapnutie výplňového svetla, ktoré zostane svietiť, kým ho ďalším stlačením nevypnete. 3. V režime nastavení a prehrávania funguje ako tlačidlo posunu doprava.
Tlačidlo OK	1. V nastaveniach ponuky sa používa na potvrdenie výberov. 2. V režime ukážky stlačte tlačidlo [OK] pre zobrazenie ponuky rýchlych nastavení.
Tlačidlo	V ľubovoľnom režime krátko stlačte tlačidlo [MENU] pre vstup do menu nastavení.

4. Obrazovka s ukážkou fotografie



Ikona	Vysvetlenie
	Táto ikona zobrazuje aktuálne nastavenie scény fotografovania.
[xxxx]	Táto ikona zobrazuje počet fotografií, ktoré je možné uložiť na aktuálnu pamäťovú kartu, pričom počet fotografií sa znižuje s postupným nasnímaním.
	Táto ikona zobrazuje aktuálne nastavenie rozlíšenia fotografie.
	Táto ikona zobrazuje nastavenie kvality fotografie pre snímame.
	Táto ikona zobrazuje aktuálne nastavenie režimu merania.
	Táto ikona zobrazuje aktuálne nastavenie režimu filtra.
	Táto ikona zobrazuje aktuálne nastavenie vyváženia bielej.
	Táto ikona zobrazuje, či je aktuálne nastavenie pre jednotlivé zábery alebo sériové snímame.
ISO AUTO	Táto ikona zobrazuje aktuálne nastavenie ISO.
	Táto ikona zobrazuje aktuálnu úroveň nabitia batérie.
	Stav karty TF: Existujú 2 možné stavy – karta je buď vložená, alebo nie je vložená.
	Stav časovača fotografie: Otvára sa pomocou klávesovej skratky časovača fotografie a ponúka 4 možnosti: Vypnuté, 2 sekundy, 5 sekúnd a 10 sekúnd. Predvolená hodnota je Vypnuté.
AF	Stav zaostrenia: Otvára sa pomocou klávesovej skratky pre makro a ponúka 4 možnosti: Makro (automatické), Makro (manuálne), AF (automatické zaostrenie) a MF (manuálne zaostrenie).
	Stav blesku: V režime fotografovania sa otvára pomocou klávesovej skratky blesku a ponúka 3 možnosti: Automaticky, Vynútený blesk a Bez vynúteného blesku. Predvolená hodnota je Bez vynúteného blesku.
±0	Stav hodnoty EV: Otvára sa pomocou klávesovej skratky EV a ponúka rozsah od -2 do +2, pričom predvolená hodnota je +0,0.

5. Rýchle nastavenia režimu fotografie

Na obrazovke ukážky fotografie stlačte tlačidlo [OK], čím otvoríte ponuku rýchlych nastavení fotografí ako je uvedené nižšie:



Pomocou tlačidiel hore/dole vyberte položky, stlačením pravého tlačidla vstúpte do podponuky a pomocou tlačidiel hore/dole vyberte možnosti podponuky. Stlačením tlačidiel doľava alebo doprava otvoríte podponuku a návrat k možnostiam položky. Stlačením tlačidla [OK] ukončíte rýchle nastavenia a vráťte sa do režimu ukážky.

Možnosť	Vysvetlenie
Rozlíšenie	Umožňuje nastaviť rozlíšenie fotografie v pixeloch.
Výber scény	Nastavte fotografickú scénu s 11 možnosťami: Automaticky, Krajina, Portrét, Šport, Nočný portrét, Nočná scenéria, Párty, Západ slnka, Protisvetlo, Ohňostroj a Krása.
Kvalita obrazu	Nastavte kvalitu obrazu fotografií s tromi možnosťami: Super jemná, Jemná a Normálna, pričom predvolená hodnota je Jemná.
Režim filtra	Nastavte efekty fotografických filtrov s 11 možnosťami: Štandardný, Zvýraznenie farby (červená), Zvýraznenie farby (zelená), Zvýraznenie farby (modrá), Zvýraznenie farby (oranžová), Zvýraznenie farby (žltá), Zvýraznenie farby (fialová), Sépia, Monochromatický, Pero a Živé farby.
AWB	Nastavte vyváženie bielej s 5 možnosťami: Automaticky, Denné svetlo, Zamračené, Žiarivka a Žiarivka, pričom predvolená hodnota je Automaticky.
Citlivosť ISO	Nastavte citlivosť (ISO) so 7 možnosťami: Auto (Automaticky), ISO 100, ISO 200, ISO 400, ISO 800 a ISO 1600, pričom predvolená hodnota je Auto (Automaticky).
Meranie	Ponúka 3 možnosti: Viacnásobné (priemerné meranie), Stredové a Bodové, s predvoleným nastavením na Stredové. Rôzne režimy merania majú za následok rôzny jas fotografie. Napríklad pri fotografovaní mesiaca v noci sa odporúča bodové automatické meranie.
Režim sériového	Ponúka 2 možnosti: sekvenčný režim a jeden záber. V sekvenčnom

6. Obrazovka ukážky videa

V režime fotografovania stlačte tlačidlo [MODE] pre vstup do režimu videa. Obrazovka režimu videa zobrazované nižšie:

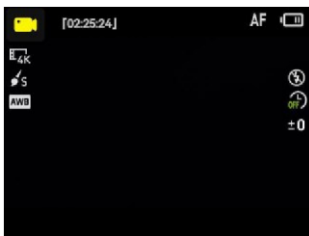

Ikona	Vysvetlenie
	Táto ikona označuje, že zariadenie je v režime nahrávania videa.
[xx:xx:xx]	Zobrazuje zostávajúci čas nahrávania na pamäťovej karte.
	Toto zobrazuje aktuálne nastavenie rozlíšenia videa.
	Toto zobrazuje aktuálne nastavenie režimu filtra.
	Toto zobrazuje aktuálne nastavenie vyváženia bielej.
	Toto zobrazuje aktuálnu úroveň nabitia batérie.
	Toto zobrazuje aktuálne nastavenie režimu zaostrovania.
	Stav výplňového svetla: V režime videa stlačte klávesovú skratku výplňového svetla na zapnutie alebo vypnutie výplňového svetla. K dispozícii sú dve možnosti: Zapnuté a Vypnuté, pričom predvolená hodnota je Vypnuté.
	Zobrazuje aktuálny stav časozberného nahrávania.
	Toto zobrazuje aktuálnu hodnotu EV.

7. Rýchle nastavenia režimu videa

Na obrazovke ukážky videa stlačte tlačidlo [OK], čím otvoríte ponuku rýchlych nastavení videa, ako je znázornené nižšie:

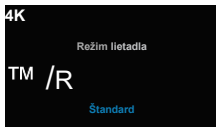

Pomocou tlačidiel hore/dole vyberte položky a potom stlačte pravé tlačidlo pre vstup do podponuky.

Pomocou tlačidiel hore/dole vyberte možnosti podponuky. Po vstupe do podponuky stlačte tlačidlá doľava/doprava pre návrat k možnostiam položky. Stlačením tlačidla [OK] ukončíte rýchle nastavenia a vrátite sa do režimu ukážky.

Možnosť	Vysvetlenie
Rozlíšenie	Nastavte rôzne rozlíšenia videa.
Režim filtra	Nastavte efekty fotografických filtrov s 11 možnosťami: Štandardný, Zvýraznenie farby (červená), Zvýraznenie farby (zelená), Zvýraznenie farby (modrá), Zvýraznenie farby (oranžová), Zvýraznenie farby (žltá), Zvýraznenie farby (fialová), Sépia, Monochromatický, Pero a Živá farby.
AWB	Nastavte vyváženie bielej s 5 možnosťami: Automaticky, Denné svetlo, Zamračené, Žiarivka a Žiarivka, pričom predvolená hodnota je Automaticky.

8. Obrazovka ukážky prehrávania

V režime videa stlačte tlačidlo [MODE] pre vstup do režimu prehrávania. Po vstupe do režimu prehrávania môžete vykonať nasledujúce akcie:

1. V režime prehrávania použite tlačidlá doľava/doprava na prehľadávanie nasnímaných fotografií a videí.
2. Stlačením tlačidla oddialenia otvoríte náhľad miniatúr s 9 mriežkami a stlačením tlačidla priblíženia fotografiu zväčšíte. Na posunutie fotografie použite tlačidlá hore/dole/vľavo/vpravo.
3. V režime náhľadu na celú obrazovku stlačte tlačidlo so šípkou nahor, čím otočíte

Nastavenia fotoaparátu

1. Nastavenia fotografií

Na obrazovke ukážky režimu fotografie stlačte tlačidlo [MENU] pre vstup do ponuky fotografií nastavenia, ako je uvedené nižšie:

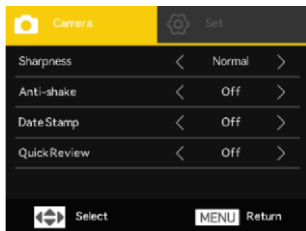

Ostrosť	Vyberte túto položku a potom stlačte pravé tlačidlo pre výber ostrosti fotografie. K dispozícii sú tri možnosti: Normálna, Ostrá a Mäkká, pričom predvolená hodnota je Normálna.
Proti otrasom	Vyberte túto položku, stlačením tlačidla doprava vyberte stabilizátor obrazu: Zapnutý alebo Vypnutý (predvolené: Vypnutý). Ak je stabilizátor obrazu zapnutý, použite blesk pri slabom osvetlení, aby ste predišli šumu.
Dátumová pečiatka	Vyberte túto položku a stlačením tlačidla doprava zapnete alebo vypnete vodoznak s dátumom (Zapnuté/Vypnuté, predvolené: Vypnuté). Ak je zapnuté, aktuálny dátum a čas sa zobrazí v pravom dolnom rohu fotografie. Uistite sa, že v nastaveniach systému alebo prostredníctvom siete Wi-Fi je nastavený správny čas, aby ste predišli nesprávnym časovými pečiatkám.
Rýchla recenzia	Vyberte túto položku, stlačením tlačidla doprava nastavte trvanie ukážky fotografie po nasnímaní: Vypnuté, 2 sekundy alebo 5 sekúnd (predvolené: Vypnuté).

2 . Nastavenia videa

Na obrazovke ukážky režimu videa stlačte tlačidlo [MENU] pre vstup do nastavení ponuky videa, ako je znázornené nižšie:



Meranie	Vyberte túto položku a potom stlačte pravé tlačidlo pre nastavenie režimu merania fotoaparátu. Ponúka 3 možnosti: Viacnásobné (priemerné meranie), Stredové a Bodové, pričom predvolená hodnota je nastavená na Stredové.
Dátumový štítok	Vyberte túto položku a stlačením tlačidla doprava zapnete alebo vypnete vodoznak s dátumom (Zapnuté/Vypnuté, predvolené: Vypnuté). Ak je zapnuté, aktuálny dátum a čas sa zobrazí v pravom dolnom rohu fotografie. Uistite sa, že v nastaveniach systému alebo prostredníctvom siete Wi-Fi je nastavený správny čas, aby ste predišli nesprávnym časovým pečiatkám.
Časozberné video	Vyberte túto položku, stlačením tlačidla doprava vyberte možnosti časozberného nahrávania: Vypnuté, 1 sekunda, 3 sekundy alebo 5 sekúnd (predvolené: Vypnuté).
citlivosť záznamu	Vyberte túto položku, stlačením tlačidla doprava nastavte citlivosť mikrofónu: Silná, Tichá alebo Normálna (predvolené: Silná).

3. Nastavenia systému

V režime fotografie, videa alebo prehrávania stlačte tlačidlo [MENU] pre vstup do nastavení ponuky, potom stlačte pravé tlačidlo pre vstup do nastavení systémovej ponuky, ako je znázornené nižšie:

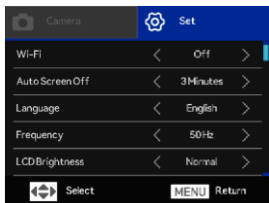

Wi-Fi	Vyberte túto položku a stlačením tlačidla doprava povolíte pripojenie Wi-Fi hotspotu zariadenia prostredníctvom mobilnej aplikácie. Ak je už pripojené, stlačením tlačidla [OK] hotspot vypnete. Ak sa do 2 minút nevytvorí žiadne pripojenie, hotspot sa automaticky vypne.
Automatické vypnutie obrazovky	Vyberte túto položku, stlačením tlačidla doprava nastavte automatický režim úspory energie zariadenia po nečinnosti. Možnosti: Vypnuté, 3 minúty, 5 minút alebo 10 minút (predvolené: 3 minúty). Obrazovka sa vypne a kontrolka bliká.
Jazyk	Vyberte túto položku a stlačením tlačidla doprava nastavte jazyk rozhrania zariadenia. K dispozícii je viacero možností, pričom predvolená je angličtina.
Frekvencia	Vyberte túto položku a stlačením tlačidla doprava vyberte frekvenciu napájania. K dispozícii sú dve možnosti: 50 Hz a 60 Hz. Poznámka: Vyberte vhodnú frekvenciu podľa vášho regiónu, aby ste sa vyhlili frekvenčným pruhom na obrázku.
Jas LCD displeja	Vyberte túto položku a stlačením tlačidla doprava nastavte jas displeja. K dispozícii sú tri možnosti: Normálny, Silný a Jemný, pričom predvolená hodnota je Normálny.
Nastaviť dátum	Vyberte túto položku a stlačením tlačidla doprava manuálne nastavte dátum a čas. Po pripojení k Wi-Fi hotspotu zariadenia sa dátum a čas telefónu synchronizujú automaticky, nie je potrebné žiadne manuálne nastavenie.
Formát	Vyberte túto položku, stlačením tlačidla doprava naformátujte kartu TF a postupujte podľa pokynov. Poznámka: Formátovaním sa vymažú všetky súbory, preto si vopred zálohujte dôležité údaje.
Predvolené	Vyberte túto položku, stlačením tlačidla doprava prejdite na obrazovku obnovenia továrenských nastavení a postupujte podľa pokynov.
	Vyberte túto položku a stlačením tlačidla doprava zobrazíte aktuálnu

4. Nastavenia prehrávania

Na obrazovke ukážky režimu prehrávania stlačte tlačidlo [MENU] pre vstup do nastavení ponuky prehrávania, ako je znázornené nižšie:

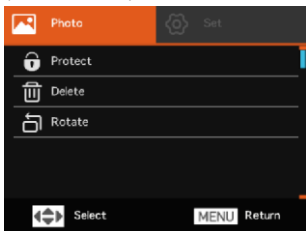

Ochrana	<p>Používa sa na uzamknutie fotografie, aby sa zabránilo jej vymazaniu. Ak ju chcete vymazať, najprv ju odomknite.</p> <p>Stlačením tlačidla nahor/nadol vyberte a potom stlačte [OK] pre možnosti: Zamknúť aktuálne, Odomknúť aktuálne, Zamknúť všetko, Odomknúť všetko.</p>
Odstrániť	<p>Používa sa na mazanie fotografií a videí.</p> <p>Stlačením tlačidla nahor/nadol vyberte a potom stlačením tlačidla [OK] vyberte: Odstrániť aktuálnu fotografiu alebo Odstrániť všetky súbory .</p>
Otočiť	<p>Používa sa na nastavenie rotácie fotografie.</p> <p>Stlačením tlačidla nahor/nadol vyberte a potom stlačením tlačidla [OK] vyberte: Vypnuté, 90°, 180° alebo 270°.</p>

Používanie aplikácie

1. Stiahnite si aplikáciu

V prípade telefónov so systémom iOS alebo Android naskenujte QR kód nižšie alebo ten, ktorý je zobrazené na obrazovke alebo stiahnite si aplikáciu.



Pokyny na používanie aplikácie VD Cam nájdete v sprievodcovi v aplikácii.

2. Wi-Fi pripojenie

1. Nechajte fotoaparát zapnutý.
2. Stlačte [MENU] → Wi-Fi → zapnúť hotspot.
3. V telefóne sa pripojte k SSID: DC128-xxxxxxx, heslo: 12345678.
4. Otvorte aplikáciu a klepnite na ikonu fotoaparátu.
5. Po pripojení môžete pomocou aplikácie upravovať nastavenia, nahrávať, fotografovať a prezerat/stáňovať médiá.

- Pre zabezpečenie správnej prevádzky fotoaparátu nemeňte názov ani heslo siete Wi-Fi.
- Fotoaparát a telefón by mali byť od seba vzdialené do 10 metrov bez stien medzi nimi.
- Po pripojení fotoaparátu k telefónu stlačte [OK] a vypnite Wi-Fi hotspot.
- Ostatné funkcie fotoaparátu nebudú počas pripojenia Wi-Fi k dispozícii.
- Ak sa do 2 minút nenadviaže žiadne pripojenie, fotoaparát automaticky vypne hotspot Wi-Fi.

Pripojenie a nabíjanie

1. Nabíjanie batérie

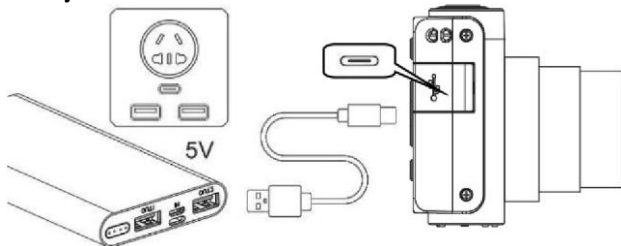

1. Pripojte kábel USB k nabíjaciemu portu na boku fotoaparátu.
2. Pripojte druhý koniec USB kábla k 5V/2A USB napájaciemu adaptéru alebo powerbanke.
3. Počas nabíjania bude kontrolka fotoaparátu svietiť na červeno.
4. Po úplnom nabití sa svetlo vypne. Nabíjanie trvá približne 2 – 3 hodiny.

Poznámka:

* Ak sa fotoaparát dlhší čas nepoužíva, odporúča sa batériu nabiť každé 3 mesiace a potom ju vybiť, aby sa zachovala jej životnosť.

2. Pripojenie k počítaču

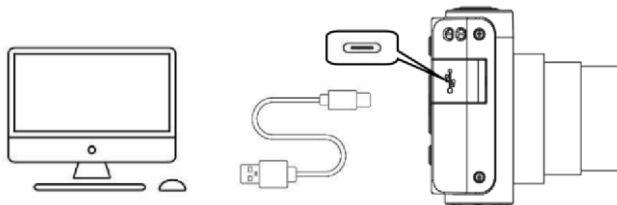

Kameru je možné použiť ako MSDC (Mass Storage Device Class) alebo ako PC kameru.

1. Nechajte kameru zapnutú.
2. Pripojte fotoaparát k počítaču pomocou kábla USB.
3. Na obrazovke kamery sa zobrazia možnosti MSDC a PC kamera. Pomocou tlačidiel nahor a nadol vyberte možnosť a potom stlačte tlačidlo OK na potvrdenie.
4. Ak chcete sťahovať fotografie a videá do počítača, vyberte možnosť MSDC pre režim USB disku; ak chcete kameru používať ako webovú kameru na živé vysielanie, vyberte možnosť PC pre režim webovej kamery.

FC CE RoHS  



VYHLÁSENIE
ZHODY